

KAPPA

9680ITP100P63 Flat

EAN 4031582315172

Önbeálló görgő, Hegesztett villaszerkezet és talplemez, cinkkromátozott, zárt kettős csapágy és kúpcsapágy a nyakban, menetes csapszeg rögzített anyával, zsírozószemmel, csavarozott tengely, talplemezes rögzítés. Alumínium keréktárcsa, öntött poliuretán futófelület, precíziós golyóscsapágy

TENTE

BETTER MOBILITY. BETTER LIFE.



A kép eltérhet az eredeti terméktől

Műszaki adatok

Keréktárcsa átmérő	100 mm
Kerékszélesség	50 mm
Görgő szélessége	110 mm
Talplemez mérete	135 x 110 mm
Talplemez furatok távolsága	105 x 80/75 mm
Furat	11 mm
Nyakátmérő	111 mm
Utánfutás	41 mm
Körbeforgás	190 mm
Teljes magasság	145 mm
Hőtartomány	- 20 / + 60 °C
Szabvány	EN 12532
Súly	2.853 kg
Fordulókör sugara	95 mm
Futófelület keménysége	Shore D 42
Terhelhetőség	540 kg
Statikus teherbírás	1080 kg

Előnyök egy pillantással

Gördülési ellenállás	● ● ● ○ ○
Mozgás közbeni zaj	● ● ● ○ ○
Kopás	● ● ● ● ○
Rozsda elleni védelem	● ● ● ○ ○

Méretetek

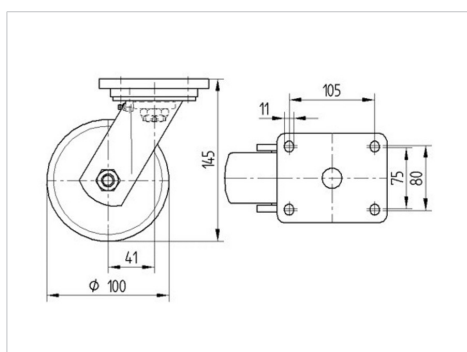

Szerkezet és Szerelés

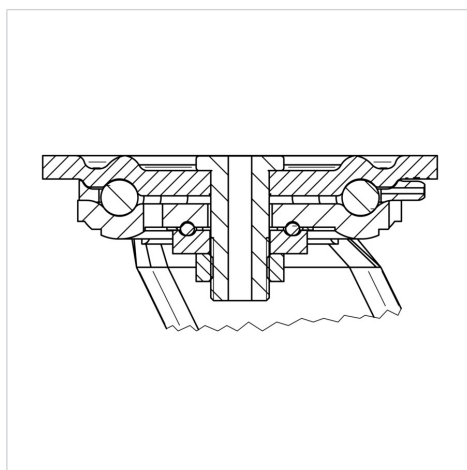

KAPPA

9680ITP100P63 Flat

EAN 4031582315172



BETTER MOBILITY. BETTER LIFE.

Szerkezet és Szerelés

